

E-Level

Easy to balance

PRODUCTHANDLEIDING
PRODUCT MANUAL
PRODUKTHANDBUCH
MANUEL D'UTILISATION

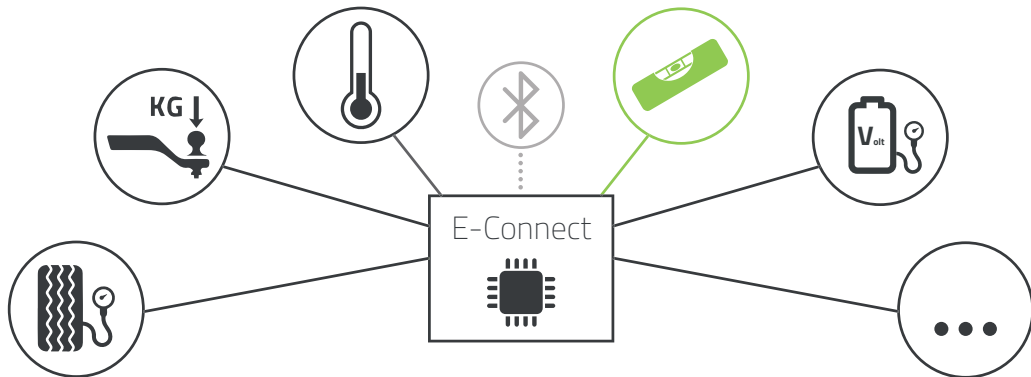



E-Trailer B.V.
Molengraaffsingel 12
2629 JD Delft
The Netherlands
info@E-Trailer.nl
www.E-Trailer.nl



Inclusief | GB Including
Inklusive | FR Inclusif



1x

NL Benodigd | GB Needed
DE Erforderlich | FR Requis

1.

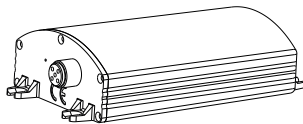

E-Connect



+

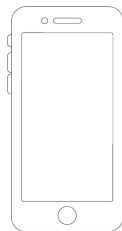

www.e-trailer.nl/app

NL
GB
DE
FR

Gefeliciteerd met de aankoop van uw E-Level! Dit heeft u nodig om aan de slag te gaan.
Congratulations on the purchase of your E-Level! You need this to get up and running.
Herzlichen Glückwunsch zum Kauf von Ihrem E-Level! Dies benötigen Sie, um sich an die Arbeit zumachen.
Félicitations pour l'achat de votre E-Level! Voici ce dont vous avez besoin pour commencer.

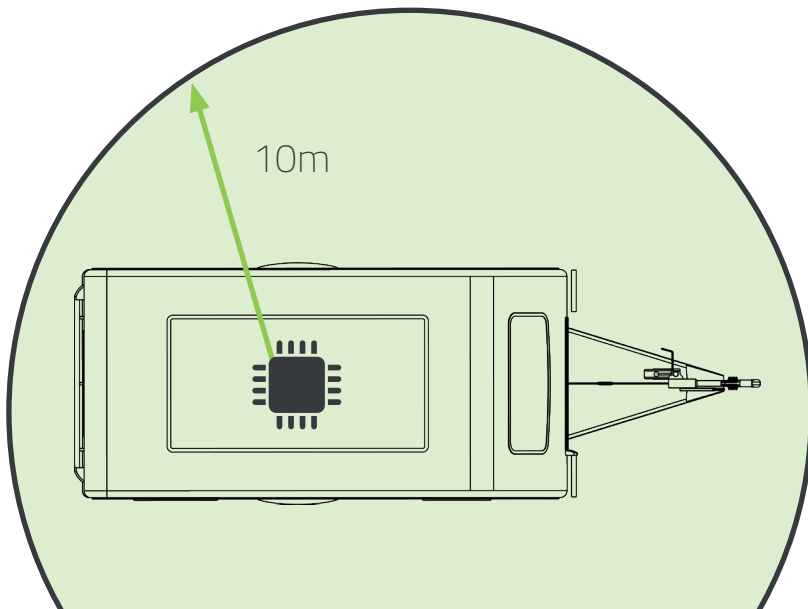

- NL Voordat u begint, dient uw smartphone binnen het bereik van de E-Connect te zijn.
- GB Before you start, ensure your smartphone is within range of E-Connect.
- DE Bevor Sie beginnen, muss Ihr Smartphone im Empfangsbereich von E-Connect sein.
- FR Avant de commencer, assurez-vous d'être à portée du signal E-Connect.

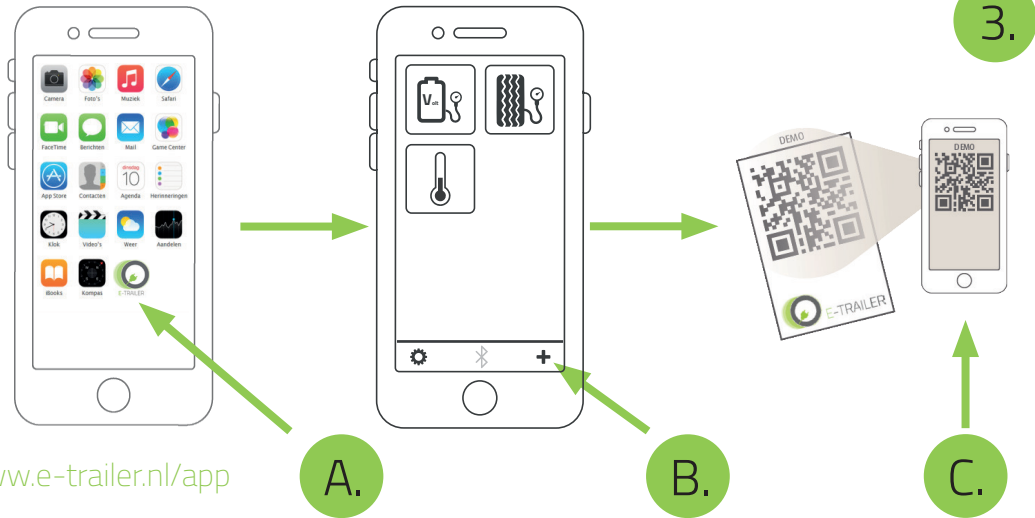

www.e-trailer.nl/app

- NL Open de app (A) en klik op **+** in het hoofdmenu van de app (B). Scan de unieke QR-Code (C) en volg de instructies in de app.
- GB Open the app (A) and press **+** in the main menu of the app (B). Scan the unique QR Code (C) and follow the instructions in the app.
- DE Öffnen Sie die App (A) und klicken Sie auf **+** im Hauptmenü der App (B). Scannen Sie den speziellen QR-Code (C) und folgen Sie den Anweisungen in der App.
- FR Ouvrez l'application (A) et cliquez sur **+** dans le menu principal de l'application (B), scannez le code QR unique (C) et suivez les instructions dans l'application.

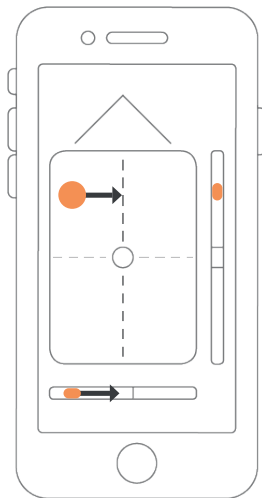
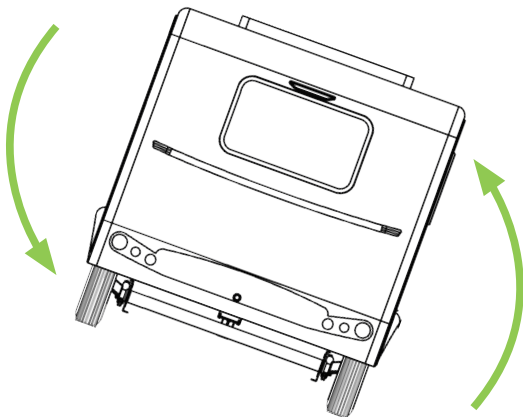

NL
GB
DE
FR

Maak gebruik van balanceer- of oprijblokken en zet uw caravan zijwaarts waterpas.

Make use of balance blocks or ramps and park your caravan precisely horizontal widthways.

Verwenden Sie einen Balance- oder Auffahrkeil und stellen Sie Ihren Wohnwagen seitlich waagrecht.

Utilisez des blocs de mise à niveau et nivelez votre caravane latéralement.

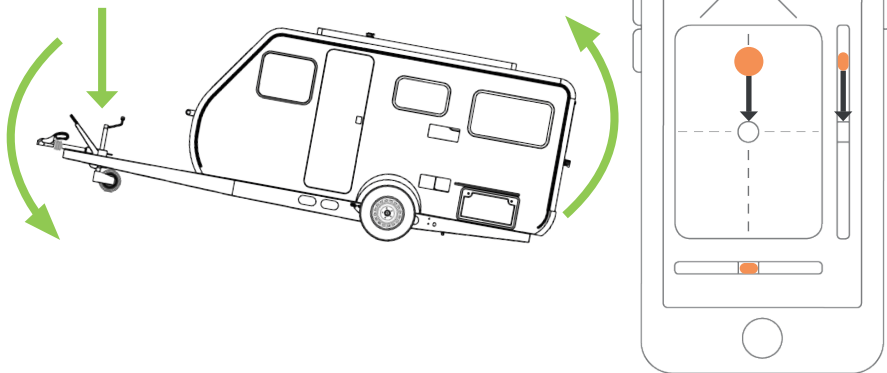

- NL Maak gebruik van uw neuswiel en zet uw caravan in lengterichting waterpas.
- GB Make use of your jockey wheel and park your caravan entirely horizontal lengthways.
- DE Benutzen Sie Ihr Bugrad und stellen Sie Ihren Caravan in der Längsrichtung waagrecht.
- FR Utilisez la roue jockey pour niveler votre caravane longitudinalement.

6.

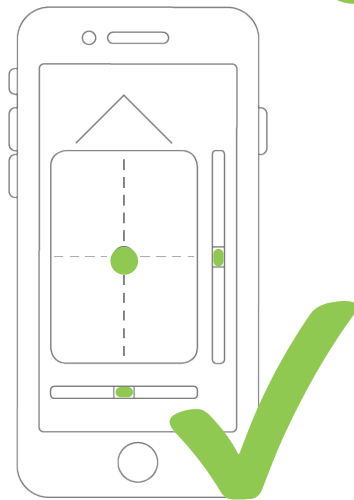
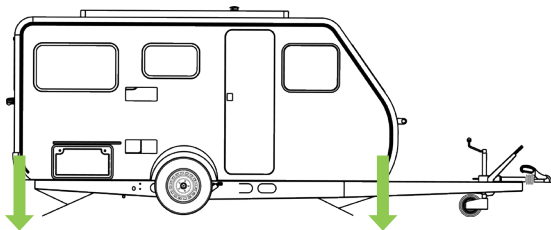

- NL Draai uw hoeksteunen uit voor een fijne afstelling.
- GB Make use of the corner steadies to park your caravan in an exactly horizontal position.
- DE Verwenden Sie die Steckstützen, um Ihren Caravan genau waagrecht zu stellen.
- FR Utilisez les vérins stabilisateurs pour niveler votre caravane précisément.